

**VERSNELLINGSBAK (DYMOS), TUSSENBAK EN PARKEERREM - VERWIJDEREN / OPNIEUW MONTEREN (X)**

Nummer reparatie-instructies 17001	Naam reparatie-instructies Vernellingsbak (Dymos), tussenbak en parkeerrem - verwijderen / opnieuw monteren (X)	Geldt voor 29240000001200 ...
Model HUNTER	Productie periode alle	Wijziging niet geselecteerd

**Algemene uitrusting**

Transmissierek



- !** KENNISGEVING: Let er bij het uitvoeren van werkzaamheden op dat u de lak van de carrosseriedelen niet beschadigt.
- !** KENNISGEVING: Trek niet aan de kabelboom en oefen geen overmatige kracht uit bij het loskoppelen van elektrische connectoren.
- !** MELDING: ER IS een assistent nodig om de bewerking te voltooien.
- !** KENNISGEVING: Beschadigde elementen en bevestigingsmiddelen moeten worden vervangen.
- !** KENNISGEVING: Voordat u werkzaamheden uitvoert, moet de machine worden vastgezet met de transmissiestang.

**Intrekking:**

- Raadpleeg de instructies - HUNTER - Batterij - Ontkoppelen / opnieuw verbinden (X) (37004)
- Raadpleeg de instructies - HUNTER - Schakelhendel - Verwijderen / installeren (X) (18011)
- Raadpleeg de instructies - HUNTER - Versnellingspook - Verwijderen / opnieuw monteren (X) (17002)
- Raadpleeg de instructies - HUNTER - Auto-installatie op lift (X) (00410)
- Raadpleeg de instructies - HUNTER - Framedwarsbalk # 2 - Verwijderen / installeren (X) (28013)
- Raadpleeg de instructies - HUNTER - Parkeerremkabel - Verwijderen / opnieuw monteren (X) (35033)
- Raadpleeg de instructies - Montage ontkoppelingcilinder - Verwijderen / opnieuw aanbrengen (X) (16012)
- Raadpleeg de instructies - Versnellingsbak - Olie verversen (X) (00209)
- Raadpleeg de instructies - HUNTER - Schroefas vooras - Verwijderen / opnieuw aanbrengen (X) (22003)
- Raadpleeg de instructies - HUNTER - Schroefas achteras - Verwijderen / opnieuw aanbrengen (X) (22001)
- Raadpleeg de instructies - Starter - Verwijderen / installeren (X) (37010)
- Raadpleeg de instructies - HUNTER - Downpipe-uitlaatdemper met neutralisator - Verwijderen / aanbrengen (X) (12004)
- Raadpleeg de instructies - Montage uitlaatdemper - Verwijderen / opnieuw monteren (X) (12001)
- Raadpleeg de instructies - HUNTER - Rechter spatbord - Verwijderen / opnieuw monteren (X) (28012)

BEELD

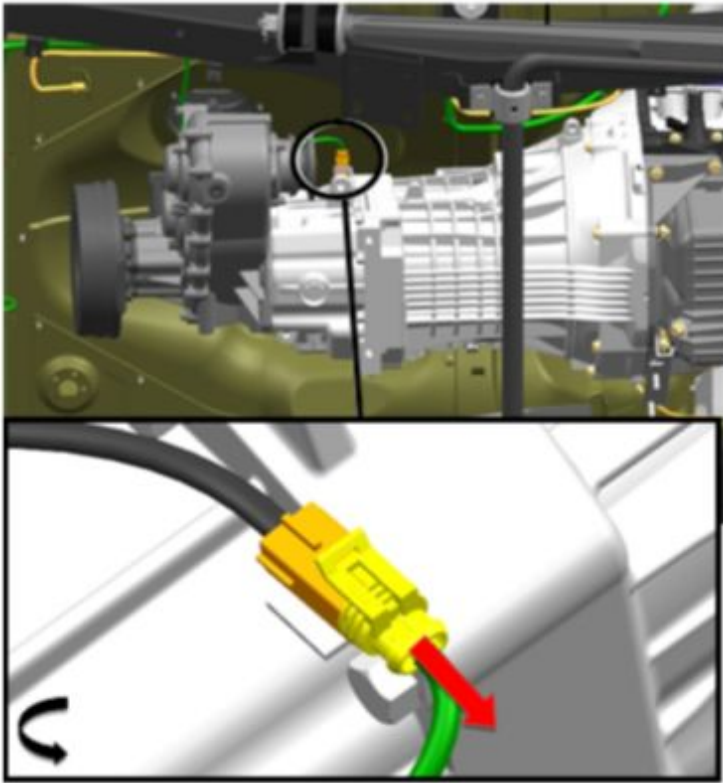

Afbeelding 1

OPERATIE BESCHRIJVING

1. Maak de kabelboomconnector los bij de achteruitrijlichtschakelaar.

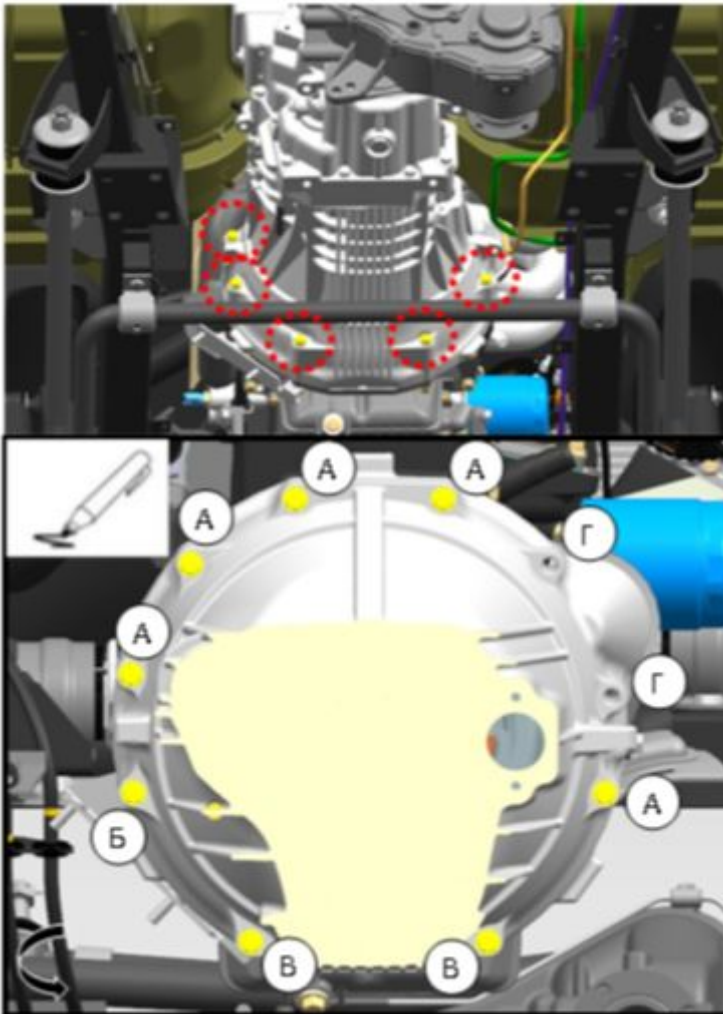

Afbeelding 2

2. Verwijder de bouten, ringen en moeren waarmee de versnellingsbak aan de motor is bevestigd.

S = 17

S

=

14

aanhaalmoment - 50 N · m

Vervang bouten van groep A, B, C en D niet op plaatsen; breng hiervoor markeringen aan die geen schade aan onderdelen veroorzaken.

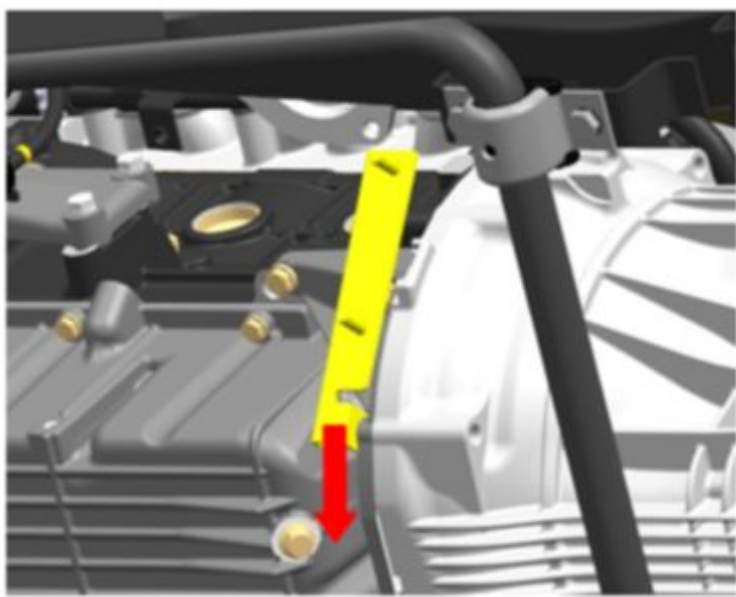

Afbeelding 3

3. Verwijder de montagebeugel van de katalysator.

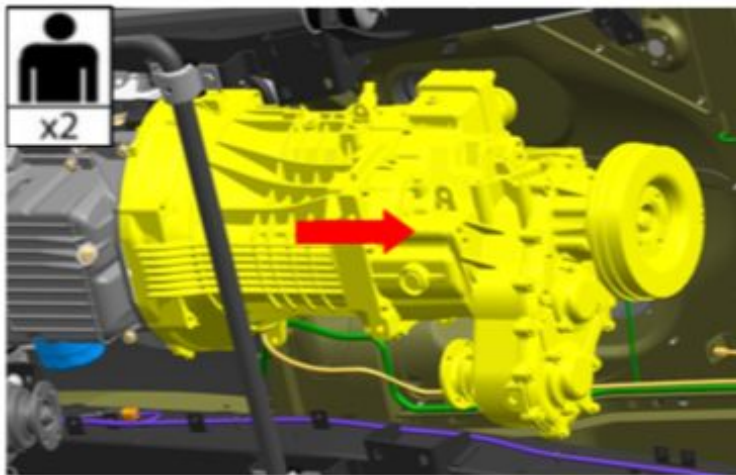

Afbeelding 4

4. Verwijder de ingaande as van de transmissie van de koppeling.

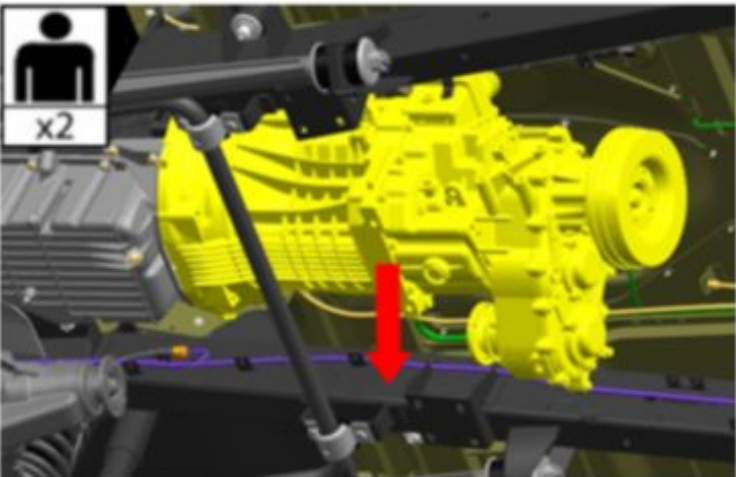

Afbeelding 5

5. Verwijder het complete samenstel.

## Installatie:

**⚠ KENNISGEVING:** Monteer de versnellingsbak voorzichtig en voorkom schade aan de koppelingsdrukplaatblokken.

**⚠ KENNISGEVING:** gebruik geen overmatige kracht bij het aansluiten van elektrische connectoren.

**⚠ KENNISGEVING:** Zorg er bij het aansluiten van elektrische connectoren voor dat ze stevig vastzitten.

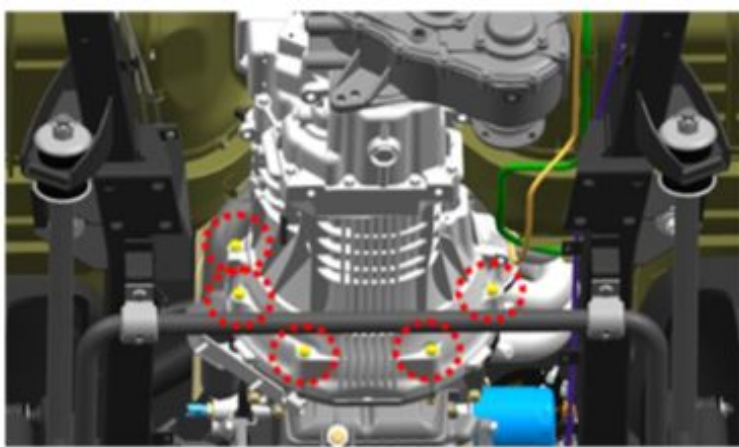

1. Draai de bouten, ringen en moeren vast waarmee de versnellingsbak aan de motor is bevestigd.

S = 17

S = 14

aanhaalmoment - 50 N · m

Verwissel de bouten van de groepen A, B, C en D niet.

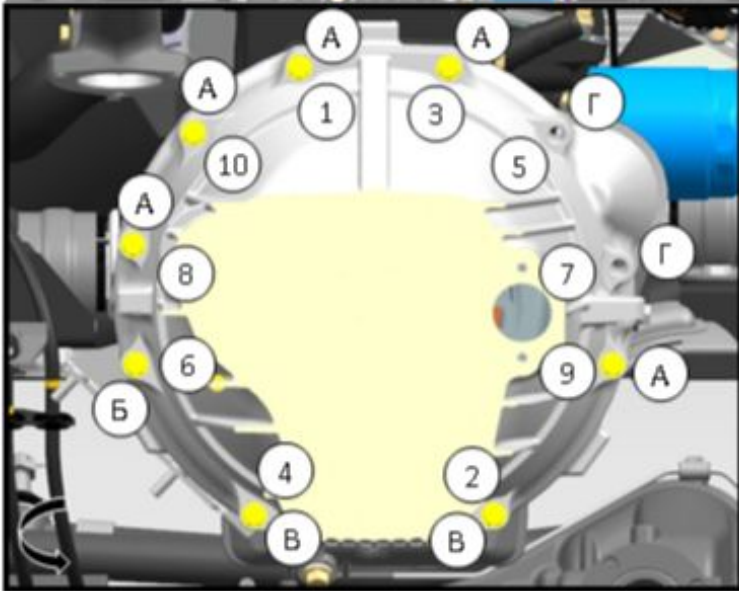

Afbeelding 1

 **MELDING:** Controleer na het voltooien van de handeling de functionaliteit van de elektrische apparatuur.