

## KLEPPENDEKSEL - VERWIJDEREN / INSTALLEREN

Nummer reparatie-  
instructies  
10040

Naam reparatie-instructies  
Kleppendecksel - Verwijderen / installeren

Geldt voor  
KLEPDEKSEL MET BEVESTIGINGSMIDDELEN

Model  
DE PATRIOT

Productie periode  
alle

Wijziging  
niet geselecteerd

 **WAARSCHUWING:** Werk mag alleen worden uitgevoerd als de motor niet draait.

 **WAARSCHUWING:** Om brandwonden te voorkomen, dient u voor het werk te wachten tot de motoronderdelen volledig zijn afgekoeld.

 **KENNISGEVING:** Voordat u de motor verwijdert, moet u de motoronderdelen vrij van vuil maken.

 **KENNISGEVING:** Breng vóór de procedure beschermkappen aan op de voorspatborden en het radiatorrooster om de lak van de carrosseriedelen te beschermen.

**Verwijdering:**

Raadpleeg de instructies - Opslagbatterij - Ontkoppeling / verbinding (37012)

Raadpleeg de instructies - UAZ CARGO, UAZ KLASSIEKE VOERTUIGEN, UAZ HUNTER, UAZ PATRIOT, UAZ PICKUP - Hydraulische boosterslang - Verwijderen / installeren (35029)

Raadpleeg de instructies - UAZ PATRIOT - Bobine - Verwijderen / aanbrengen (37006)

Raadpleeg de instructies - UAZ PICKUP, UAZ PATRIOT - Timingsensor - Verwijderen / installeren (38009)

Raadpleeg de instructies - UAZ PICKUP, UAZ PATRIOT - Carterventilatiepijp met retourklep - Verwijderen / installeren (10090)

Raadpleeg de instructies - UAZ PICKUP, UAZ PATRIOT - Carterventilatiepijp - Verwijderen / installeren (10091)

BEELD

OPERATIE BESCHRIJVING

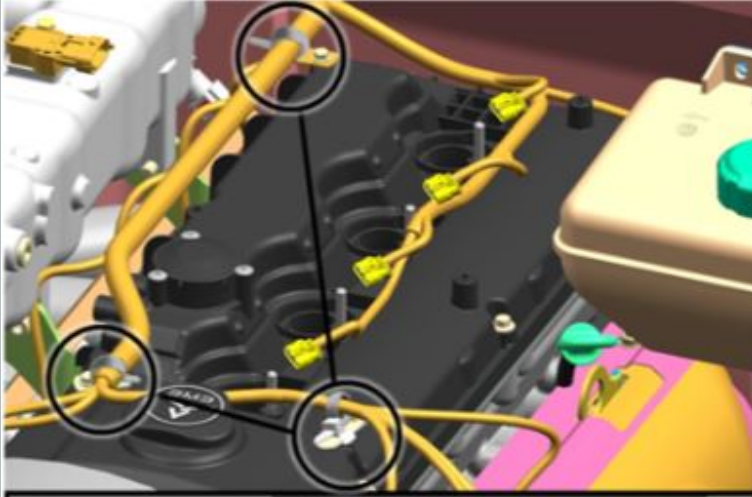

1. Verwijder de beugelbouten.

S = 12

aanhaalmoment - 5 N · m

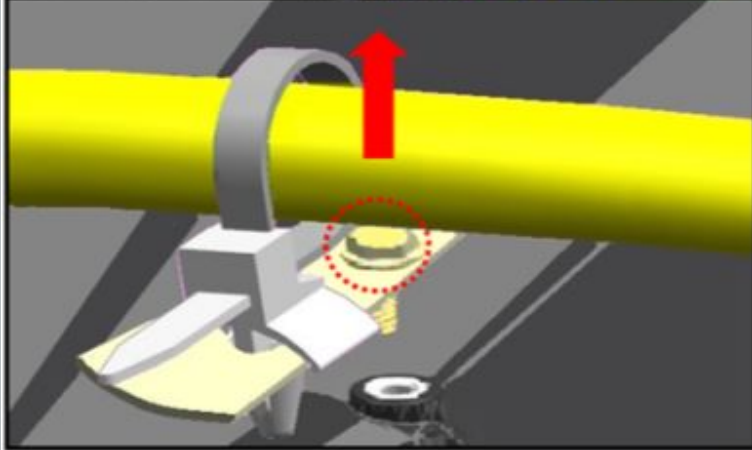

Afbeelding 1

2. Verwijder de beugels met de band en harnas.

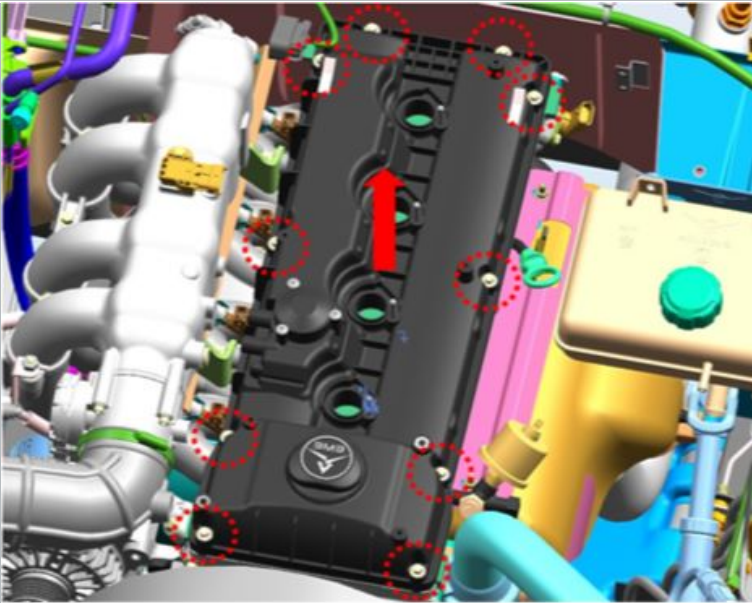

Afbeelding 2

3. Verwijder de bouten van het kleppendeksel.

S = 8

aanhaalmoment - 6 N · m

4. Verwijder het deksel met afdichtingspakking.

Inspecteer de pakking van het kleppendeksel en de pakkingen van de bougieput op scheuren, breuken en andere beschadigingen. Vervang de onderdelen indien aanwezig.

## Installatie:

 **KENNISGEVING:** Reinig vóór de installatie het kleppendeksel van vuil.

BEELD

OPERATIE BESCHRIJVING

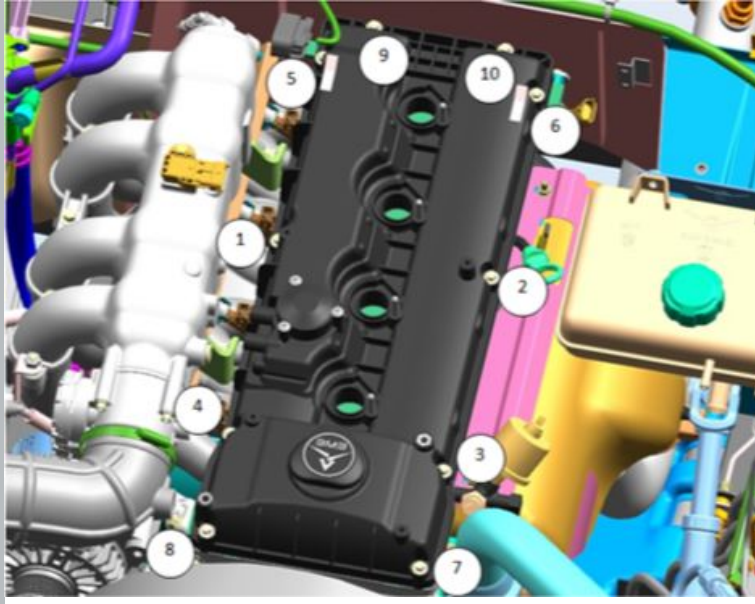

Afbeelding 1

1. Draai de bouten van het kleppendecksel vast.

S = 8

aanhaalmoment - 6 N · m

Installeer in omgekeerde volgorde van verwijderen.